

Přípevňovací prvky

IF/IFR Montážní deska

| Povrchová úprava | pozink | barva * |
|------------------|--------|---------|
| Cena bez DPH | 499,- | 593,- |
| Cena vč. DPH | 598,80 | 711,60 |

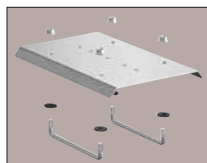

IFR

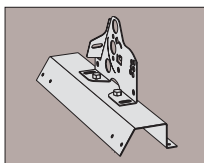

IF

Rozměry montážní desky

| | A mm | B mm | |
|-----|------|------|---------------|
| IF | 140 | 112 | LTP20/LLP20 |
| IF | 240 | 180 | LTP45 |
| IF | 306 | 245 | LTP115 |
| IFC | 136 | 125 | SIN |
| IFR | 220 | 205 | LindabTopline |

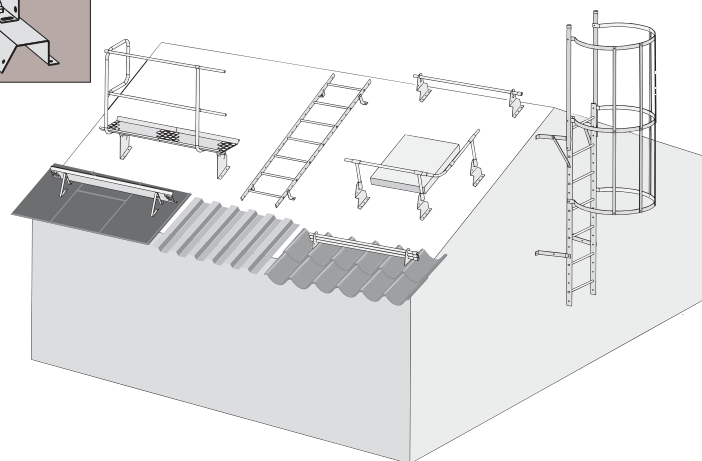
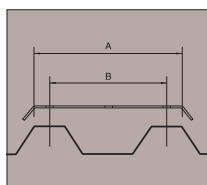

Montážní deska IF slouží jako základní montáž sněžových zábran, lávky a žebříku ke krytině. Při objednání je třeba uvést typ krytiny.

FF Úchyt na drážkovou krytinu

| Povrchová úprava | pozink | barva * |
|------------------|--------|---------|
| Cena bez DPH | 490,- | 678,- |
| Cena vč. DPH | 588,00 | 813,60 |



Střešní lávky

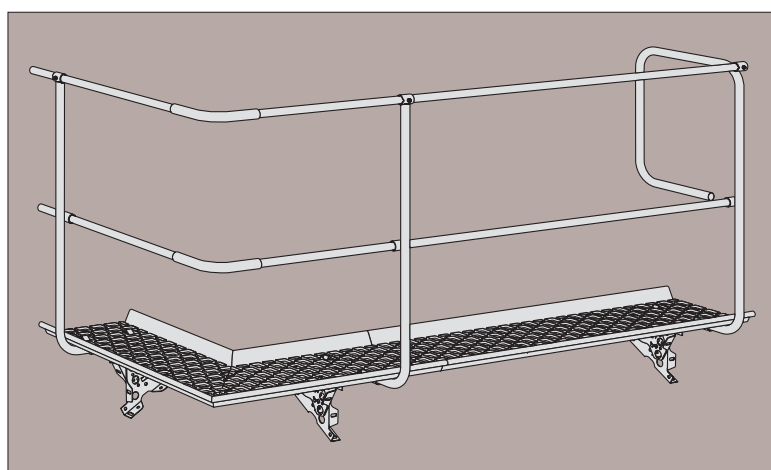

NBR Lávka

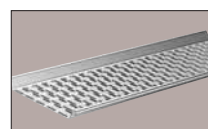

| Povrchová úprava | pozink | barva * |
|------------------|----------|----------|
| Délka 1200 mm | 1 722,- | 2 195,- |
| Cena vč. DPH | 2 066,40 | 2 634,00 |
| Délka 2400 mm | 3 439,- | 4 392,- |
| Cena vč. DPH | 4 126,80 | 5 270,40 |
| Délka 3000 mm | 4 260,- | 5 457,- |
| Cena vč. DPH | 5 112,00 | 6 548,40 |

NBRS Spojka lávky

| Povrchová úprava | pozink | barva * |
|------------------|--------|---------|
| Cena bez DPH | 282,- | 415,- |
| Cena vč. DPH | 338,40 | 498,00 |

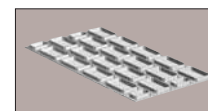

NSTO Sloupek zábradlí

| Povrchová úprava | pozink | barva * |
|------------------|----------|----------|
| Cena bez DPH | 1 350,- | 1 755,- |
| Cena vč. DPH | 1 620,00 | 2 106,00 |



NBRV Rohová spojka

| Povrchová úprava | pozink | barva * |
|------------------|----------|----------|
| Cena bez DPH | 5 195,- | 6 480,- |
| Cena vč. DPH | 6 234,00 | 7 776,00 |

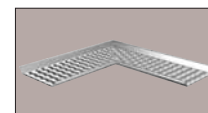

Barva * = CICE, CERN

Ostatní barvy dle vzorníku Lindab s příplatkem + 10% a pro tyto barvy příplatek 2400 Kč při zakázce do 24.000 Kč

NAND**Koncový sloupek zábradlí**

| Povrchová úprava | pozink | barva * |
|------------------|----------|----------|
| Cena bez DPH | 2 016,- | 2 684,- |
| Cena vč. DPH | 2 419,20 | 3 220,80 |

**HRN****Rohová spojka**

Průměr 27 mm

| Povrchová úprava | pozink | barva * |
|------------------|--------|---------|
| Cena bez DPH | 311,- | 400,- |
| Cena vč. DPH | 373,20 | 480,00 |

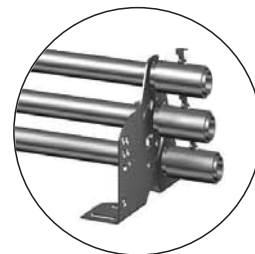

Sněhové zábrany trubkové

**ROR****Trubka**

| Povrchová úprava | | pozink | barva * |
|------------------|---------|----------|----------|
| Délka [mm] | 3000 mm | 534,- | 805,- |
| Cena vč. DPH | | 640,80 | 966,00 |
| Délka [mm] | 6000 mm | 1 023,- | 1 868,- |
| Cena vč. DPH | | 1 227,60 | 2 241,60 |

Průměr 27 mm

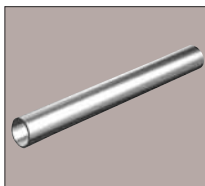
**UNIK****Univerzální konzola**

| Povrchová úprava | pozink | barva * |
|------------------|--------|---------|
| Cena bez DPH | 149,- | 248,- |
| Cena vč. DPH | 178,80 | 297,60 |

Konzola slouží jako přípojný prvek pro montáž sněhových zábran trubkových i roštových, střešních lávek (kombinace 2 kusů) a ochranného zábradlí.

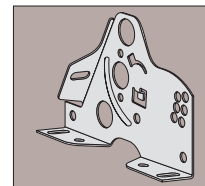
**SKH****Spojka trubek**

Průměr 27 mm

| Povrchová úprava | pozink | barva * |
|------------------|--------|---------|
| Cena bez DPH | 163,- | 208,- |
| Cena vč. DPH | 195,60 | 249,60 |

**AND****Koncovka**

Průměr 27 mm

| Povrchová úprava | pozink | barva * |
|------------------|--------|---------|
| Cena bez DPH | 94,- | 133,- |
| Cena vč. DPH | 112,80 | 159,60 |



Sněhové zábrany deskové

SNO**Sněhová zábrana desková**

| Povrchová úprava | | pozink | barva * |
|------------------|---------|----------|----------|
| Délka [mm] | 2070 mm | 1 136,- | 1 685,- |
| Cena vč. DPH | | 1 363,20 | 2 022,00 |
| Délka [mm] | 3060 mm | 1 626,- | 2 402,- |
| Cena vč. DPH | | 1 951,20 | 2 882,40 |

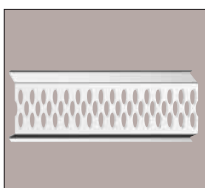

Střešní a stěnové žebříky



KOFS

Koncová úchytka žebříku na fasádu

| délka | pozink | barva * |
|--------------|----------|----------|
| 150 mm | 939,- | 1 216,- |
| Cena vč. DPH | 1 126,80 | 1 459,20 |
| 250 mm | 959,- | 1 251,- |
| Cena vč. DPH | 1 150,80 | 1 501,20 |
| 350 mm | 979,- | 1 275,- |
| Cena vč. DPH | 1 174,80 | 1 530,00 |
| 450 mm | 1 824,- | 2 373,- |
| Cena vč. DPH | 2 188,80 | 2 847,60 |
| 550 mm | 2 016,- | 2 619,- |
| Cena vč. DPH | 2 419,20 | 3 142,80 |
| 650 mm | 2 046,- | 2 654,- |
| Cena vč. DPH | 2 455,20 | 3 184,80 |

Cena za pár



STAFS

Úchytka žebříku běžná

| délka | pozink | barva * |
|--------------|----------|----------|
| 150 mm | 490,- | 672,- |
| Cena vč. DPH | 588,00 | 806,40 |
| 250 mm | 519,- | 727,- |
| Cena vč. DPH | 622,80 | 872,40 |
| 350 mm | 553,- | 795,- |
| Cena vč. DPH | 663,60 | 954,00 |
| 450 mm | 914,- | 1 221,- |
| Cena vč. DPH | 1 096,80 | 1 465,20 |
| 550 mm | 979,- | 1 280,- |
| Cena vč. DPH | 1 174,80 | 1 536,00 |
| 650 mm | 1 038,- | 1 340,- |
| Cena vč. DPH | 1 245,60 | 1 608,00 |

Cena za pár



STED

Žebřík

| Stupně | délka | pozink | barva * |
|--------|--------------|----------|----------|
| 5 | 1500 mm | 1 839,- | 2 526,- |
| | Cena vč. DPH | 2 206,80 | 3 031,20 |
| 6 | 1800 mm | 2 204,- | 3 005,- |
| | Cena vč. DPH | 2 644,80 | 3 606,00 |
| 8 | 2400 mm | 2 946,- | 4 045,- |
| | Cena vč. DPH | 3 535,20 | 4 854,00 |
| 10 | 3000 mm | 3 677,- | 4 928,- |
| | Cena vč. DPH | 4 412,40 | 5 913,60 |
| 12 | 3600 mm | 4 409,- | 5 408,- |
| | Cena vč. DPH | 5 290,80 | 6 489,60 |



FSTS

Úchytka žebříku na falcovaný plech

| Povrchová úprava | pozink | barva * |
|------------------|--------|---------|
| Cena bez DPH | 514,- | 717,- |
| Cena vč. DPH | 616,80 | 860,40 |

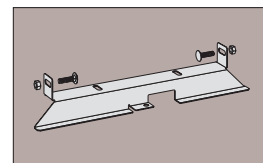

HALH/HALR

Žebříkové madlo/kulaté

| Povrchová úprava | pozink | barva * |
|------------------|----------|----------|
| HALH | 2 046,- | 2 867,- |
| Cena vč. DPH | 2 455,20 | 3 440,40 |
| HALR | 2 165,- | 3 035,- |
| Cena vč. DPH | 2 598,00 | 3 642,00 |

Cena za pár

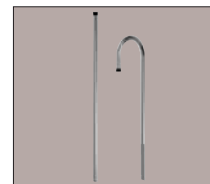

FBST 1

Úchytka žebříku

Pro připevňovací desku

| Povrchová úprava | pozink | barva * |
|------------------|--------|---------|
| Cena bez DPH | 371,- | 484,- |
| Cena vč. DPH | 445,20 | 580,80 |

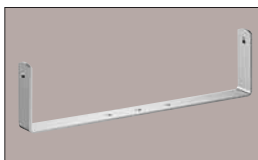

SKAN

Spojka žebříku pevná

| Povrchová úprava | pozink | barva * |
|------------------|--------|---------|
| Cena bez DPH | 395,- | - |
| Cena vč. DPH | 474,00 | - |



TSS

Spojka žebříku kloubová

| Povrchová úprava | pozink | barva * |
|------------------|----------|---------|
| Cena bez DPH | 1 029,- | - |
| Cena vč. DPH | 1 234,80 | - |



STSK

Lamela ochranného koše

| Povrchová úprava | pozink | barva * |
|------------------|--------|----------|
| Cena bez DPH | 658,- | 900,- |
| Cena vč. DPH | 789,60 | 1 080,00 |

Cena za sadu – 4 ks

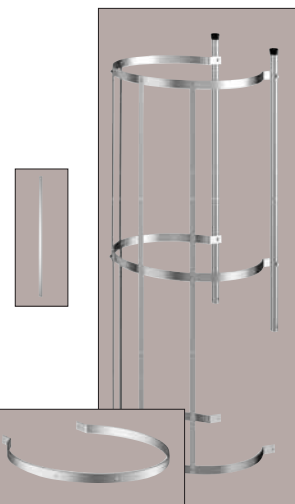

BYSK

Obruč pro zábradlí

| Povrchová úprava | pozink | barva * |
|------------------|--------|----------|
| Cena bez DPH | 737,- | 1 038,- |
| Cena vč. DPH | 884,40 | 1 245,60 |

Střešní systém LindabSafety

Lindab Safety je alternativou k systému Protectline. Obsahuje stejná řešení pro bezpečnost střechu, ale k jejich dosažení využívá odlišné komponenty. Liší se všechny součásti systému a nelze proto výrobky Safety kombinovat s řadou Protectline. Safety je jednodušší, méně nákladné, ale perfektně funkční řešení sněhových zábran, střešních lávek, žebříků a dalších prvků ochrany práce a pohybu po střechách. Dle druhu krytiny zvolte příslušné konzoly, dále jsou již komponenty shodné pro všechny krytiny. Volit můžete z široké škály plechových krytin, ale montáž může být provedena také na klasickou skládanou taškovou krytinu. S rozpočtem, výběrem konzol, nebo jinými otázkami Vám rádi pomůžeme na tel.: 724 157 671 nebo stepan.lasek@lindab.com



KTWACO

Konzola žebříku

| Komponent | Velikost | Povrch | Cena CZK bez DPH | Cena CZK vč. DPH |
|-----------------|----------|--------|------------------|------------------|
| Konzola žebříku | 20cm | pozink | 151 | 181,20 |
| Konzola žebříku | 20cm | barva | 188 | 225,60 |
| Konzola žebříku | 75cm | pozink | 221 | 265,20 |
| Konzola žebříku | 75cm | barva | 327 | 392,40 |
| Konzola žebříku | 100cm | pozink | 241 | 289,20 |
| Konzola žebříku | 100cm | barva | 372 | 446,40 |
| Konzola žebříku | 120cm | pozink | 327 | 392,40 |
| Konzola žebříku | 120cm | barva | 446 | 535,20 |

Pozn.: Šrouby pro kotvení do zdi nejsou součástí dodávky



KTCOKN

Objímka žebříkové konzoly

| Komponent | Povrch | Cena CZK bez DPH | Cena CZK vč. DPH |
|---------------------------|--------|------------------|------------------|
| Objímka žebříkové konzoly | pozink | 70 | 84,00 |
| Objímka žebříkové konzoly | barva | 98 | 117,60 |



KTCOLA

Spojka žebříku zed/střecha

| Komponent | Povrch | Cena CZK bez DPH | Cena CZK vč. DPH |
|----------------------------|--------|------------------|------------------|
| Spojka žebříku zed/střecha | pozink | 74 | 88,80 |
| Spojka žebříku zed/střecha | barva | 135 | 162,00 |



KTLADD

Žebřík zed/střecha

| Komponent | Velikost | Povrch | Cena CZK bez DPH | Cena CZK vč. DPH |
|---------------------|----------|--------|------------------|------------------|
| Žebřík, 4 - stupně | 1,2 m | pozink | 1 236 | 1 483,20 |
| Žebřík, 4 - stupně | 1,2 m | barva | 1 567 | 1 880,40 |
| Žebřík, 8 - stupně | 2,4 m | pozink | 1 944 | 2 332,80 |
| Žebřík, 8 - stupně | 2,4 m | barva | 2 537 | 3 044,40 |
| Žebřík, 10 - stupně | 3,0 m | pozink | 2 341 | 2 809,20 |
| Žebřík, 10 - stupně | 3,0 m | barva | 3 151 | 3 781,20 |
| Žebřík, 12 - stupně | 3,6 m | pozink | 2 832 | 3 398,40 |
| Žebřík, 12 - stupně | 3,6 m | barva | 3 621 | 4 345,20 |
| Žebřík, 14 - stupně | 4,2 m | pozink | 3 196 | 3 835,20 |
| Žebřík, 14 - stupně | 4,2 m | barva | 4 182 | 5 018,40 |



KTSTR

Zesílení konzoly pro montáž na zed'

| Komponent | Povrch | Cena CZK bez DPH | Cena CZK vč. DPH |
|------------------|--------|------------------|------------------|
| Zesílení konzoly | pozink | 65 | 78,00 |
| Zesílení konzoly | barva | 98 | 117,60 |



KTHARA

Kulaté madlo žebříku

| Komponent | Povrch | Cena CZK bez DPH | Cena CZK vč. DPH |
|----------------------|--------|------------------|------------------|
| Kulaté madlo žebříku | pozink | 413 | 495,60 |
| Kulaté madlo žebříku | barva | 651 | 781,20 |



KTHRCL

Spodní madlo žebříku

| Komponent | Povrch | Cena CZK bez DPH | Cena CZK vč. DPH |
|-------------------|--------|------------------|------------------|
| spodní část madla | pozink | 158 | 189,60 |
| spodní část madla | barva | 259 | 310,80 |



KTCLPR

**Zábrana lezení
pro spodní část žebříku**

| Komponent | Povrch | Cena CZK bez DPH | Cena CZK vč. DPH |
|--|--------|---------------------|---------------------|
| Zábrana lezení pro spodní část žebříku | pozink | 1 944 | 2 332,80 |
| Zábrana lezení pro spodní část žebříku | barva | 3 585 | 4 302,00 |



KTLASS

Držák pro drážkové krytiny

| Komponent | Povrch | Cena CZK bez DPH | Cena CZK vč. DPH |
|---|--------|---------------------|---------------------|
| Držák na drážkové krytiny rozteč drážek 600mm | pozink | 225 | 270,00 |
| Držák na drážkové krytiny rozteč drážek 600mm | barva | 336 | 403,20 |

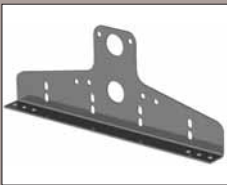

KTFLS

Konzola pro plechové krytiny

| Komponent | Povrch | Cena CZK bez DPH | Cena CZK vč. DPH |
|--|--------|---------------------|---------------------|
| Konzola pro plechové krytiny modul=350mm | pozink | 280 | 336,00 |
| Konzola pro plechové krytiny modul=350mm | barva | 353 | 423,60 |
| Konzola pro plechové krytiny modul=400mm | pozink | 308 | 369,60 |
| Konzola pro plechové krytiny modul=400mm | barva | 402 | 482,40 |

Dodává se včetně podložek a šroubů do dřeva

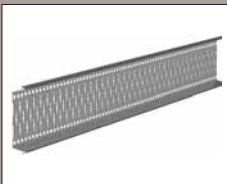

KTSNFE

Sněhová zábrana

| Komponent | Povrch | Cena CZK bez DPH | Cena CZK vč. DPH |
|-------------------------|--------|---------------------|---------------------|
| Sněhová zábrana 2500 mm | pozink | 1 525 | 1 830,00 |
| Sněhová zábrana 2500 mm | barva | 2 293 | 2 751,60 |



KTSSSF

**Konzola deskové zábrany
pro plechové krytiny**

| Komponent | Povrch | Cena CZK bez DPH | Cena CZK vč. DPH |
|-------------------------------|--------|---------------------|---------------------|
| Konzola pro drážkovou krytinu | pozink | 492 | 590,40 |
| Konzola pro drážkovou krytinu | barva | 599 | 718,80 |



KTLATE

**Držák žebříku
pro plechovou prof. krytinu**

| Komponent | Povrch | Cena CZK bez DPH | Cena CZK vč. DPH |
|---|--------|---------------------|---------------------|
| Držák žebříku pro plechovou prof. krytinu | pozink | 108 | 129,60 |
| Držák žebříku pro plechovou prof. krytinu | barva | 129 | 154,80 |

Dodává se včetně podložky a šroubu do latě

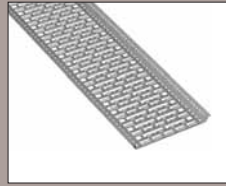

KTWALK

Lávka

| Komponent | Povrch | Cena CZK bez DPH | Cena CZK vč. DPH |
|--------------------------------------|--------|---------------------|---------------------|
| Lávka, délka = 3000mm, šířka = 350mm | pozink | 2 267 | 2 720,40 |
| Lávka, délka = 3000mm, šířka = 350mm | barva | 3 392 | 4 070,40 |

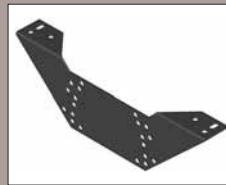

KTUWCO

Horní konzola lávky

| Komponent | Povrch | Cena CZK bez DPH | Cena CZK vč. DPH |
|---------------------|--------|---------------------|---------------------|
| Horní konzola lávky | pozink | 176 | 211,20 |
| Horní konzola lávky | barva | 233 | 279,60 |



KTOPFS

**Protikus
pro montáž na stojatou drážku**

| Komponent | Povrch | Cena CZK bez DPH | Cena CZK vč. DPH |
|--|--------|---------------------|---------------------|
| Protikus pro montáž na stojatou drážku | pozink | 94 | 112,80 |
| Protikus pro montáž na stojatou drážku | barva | 123 | 147,60 |

Délka prvku: 350 mm, lze kombinovat pouze s KTFLS 350



KTIPIPE

Trubky

| Komponent | Povrch | Cena CZK bez DPH | Cena CZK vč. DPH |
|------------------------|--------|---------------------|---------------------|
| Trubka 32mm dl.=3000mm | pozink | 524 | 628,80 |
| Trubka 32mm dl.=3000mm | barva | 716 | 859,20 |

Trubky se zajišťují proti posuvu samořeznými šroubami - není součástí dodávky

**KTHAPI** Trubka zábradlí

| Komponent | <i>Nelze použít pro zachytávače sněhu</i> | Povrch | Cena CZK bez DPH | Cena CZK vč. DPH |
|-----------------|---|--------|---------------------|---------------------|
| Trubka zábradlí | | pozink | 110 | 132,00 |
| Trubka zábradlí | | barva | 144 | 172,80 |

**KTHJKE** Horní spojka zábradlí a sloupku

| Komponent | Povrch | Cena CZK bez DPH | Cena CZK vč. DPH |
|--------------|--------|---------------------|---------------------|
| Horní spojka | pozink | 288 | 345,60 |
| Horní spojka | barva | 350 | 420,00 |

**KTHAPO** Sloupek zábradlí

| Komponent | Povrch | Cena CZK bez DPH | Cena CZK vč. DPH |
|------------------|--------|---------------------|---------------------|
| Sloupek zábradlí | pozink | 668 | 801,60 |
| Sloupek zábradlí | barva | 766 | 919,20 |

**KTSSAB** Lamela ochranného koše žebříku

| Komponent | Povrch | Cena CZK bez DPH | Cena CZK vč. DPH |
|---------------------------|--------|---------------------|---------------------|
| lamela koše, délka 2350mm | pozink | 291 | 349,20 |
| lamela koše, délka 2350mm | barva | 355 | 426,00 |

Pro vytvoření koše je třeba 7 lamel KTSSAB

**KTHEND** Koncová zábrana lávky

| Komponent | Povrch | Cena CZK bez DPH | Cena CZK vč. DPH |
|-----------------------|--------|---------------------|---------------------|
| Koncová zábrana lávky | pozink | 737 | 884,40 |
| Koncová zábrana lávky | barva | 831 | 997,20 |

**KTHJK** Středová spojka zábradlí a sloupku

| Komponent | Povrch | Cena CZK bez DPH | Cena CZK vč. DPH |
|-----------------|--------|---------------------|---------------------|
| Středová spojka | pozink | 288 | 345,60 |
| Středová spojka | barva | 350 | 420,00 |

**KTHPOW** Spona sloupku zábradlí

| Komponent | Povrch | Cena CZK bez DPH | Cena CZK vč. DPH |
|------------------------|--------|---------------------|---------------------|
| Spona sloupku zábradlí | pozink | 126 | 151,20 |

Slouží k upevnění sloupku zábradlí na lávku

**KTCSAB** Obruč ochranného koše žebříku

| Komponent | Povrch | Cena CZK bez DPH | Cena CZK vč. DPH |
|---------------------|--------|---------------------|---------------------|
| Obruč, průměr 750mm | pozink | 622 | 746,40 |
| Obruč, průměr 750mm | barva | 757 | 908,40 |

Pro vytvoření koše je třeba 7 lamel KTSSAB

KTHSAHO Kotevní oko, pozink

| Komponent | Povrch | Cena CZK bez DPH | Cena CZK vč. DPH |
|-------------------------|--------|---------------------|---------------------|
| kotevní oko délka 160mm | pozink | 1 926 | 2 311,20 |
| kotevní oko délka 390mm | pozink | 2 242 | 2 690,40 |
| kotevní oko délka 590mm | pozink | 3 249 | 3 898,80 |

Obchodní zástupci společnosti Lindab

- | | |
|-------------------------------------|---------------------------------------|
| 1 Praha a okolí - 602 313 545 | 5 Jižní Morava - 724 878 028 |
| 2 Východní Čechy - 602 241 202 | 6 Vysočina - 724 291 318 |
| 3 Severní Morava - 602 544 616 | 7 Jižní a západní Čechy - 606 636 660 |
| 4 Olomoucko a Zlínsko - 724 364 422 | 8 Severní Čechy - 725 590 577 |

**Lindab s.r.o.**

Praha: Na Hůrce 1081/6, 161 00 Praha 6-Ruzyně
Tel.: +420 233 107 200, Fax: +420 233 107 250

Hustopeče: Javorová 1A/788, 693 01 Hustopeče u Brna
Tel: +420 519 360 181, Fax: +420 519 360 180

Ostrava: Místecká 2933/111, 703 00 Ostrava-Vítkovice
Tel.: +420 596 227 067, Fax: +420 596 227 068

e-mail: info@lindab.cz www.lindab.cz

Všechny ceny jsou uvedeny v Kč. Černě jsou uvedeny ceny bez DPH. Barevně jsou odlišeny ceny včetně DPH 20%. Právo změny vyhrazeno!

Váš prodejce: